

内装仕様書

室名	CH	床	壁	巾木	天井	備考
受付ホール	3000	■タイルカーペット仕上げ[既存のまま]	■一部既存壁のまま ■一部柱塗装仕上げの上、ふかし壁設置/ケイカルボード切り抜きの上、塗装仕上げ+四方間接照明設置 ■一部既存壁及び新規造作壁グリーンウォール施工、木枠設置 突き板仕上 ■一部柱塗装仕上げ ■一部ガラス壁枠に木目シート仕上げ	■既存のまま	■既存天井のまま	■造作カウンター設置 ※一部、多摩産材(檜)使用の事 ■造作棚設置 ※一部、多摩産材(檜)使用の事 ■造作バンフレットラック設置
BOXソファスペース	3000	■タイルカーペット仕上げ[既存のまま]	■一部既存壁のまま	■既存のまま	■既存天井のまま	
執務室	3000	■タイルカーペット仕上げ[既存のまま]	■既存壁のまま	■既存のまま	■既存天井のまま	■造作受付カウンター設置 ※一部、多摩産材(檜)使用の事
大会議室	3000	■タイルカーペット仕上げ[既存のまま]	■既存壁のまま	■既存のまま	■既存天井のまま	
休憩室	3000	■タイルカーペット仕上げ[既存のまま]	■既存壁のまま	■既存のまま	■既存天井のまま	
4名会議室	3000	■タイルカーペット仕上げ[既存のまま]	■一部既存壁のまま ■既存壁、1面塗装仕上げ。(アクセントウォール)	■既存のまま	■既存天井のまま	
倉庫1	3000	■タイルカーペット仕上げ[既存のまま]	■既存壁のまま	■既存のまま	■既存天井のまま	
倉庫2	3000	■タイルカーペット仕上げ[既存のまま]	■既存壁のまま	■既存のまま	■既存天井のまま	
更衣室	3000	■タイルカーペット仕上げ[既存のまま]	■既存壁のまま	■既存のまま	■既存天井のまま	

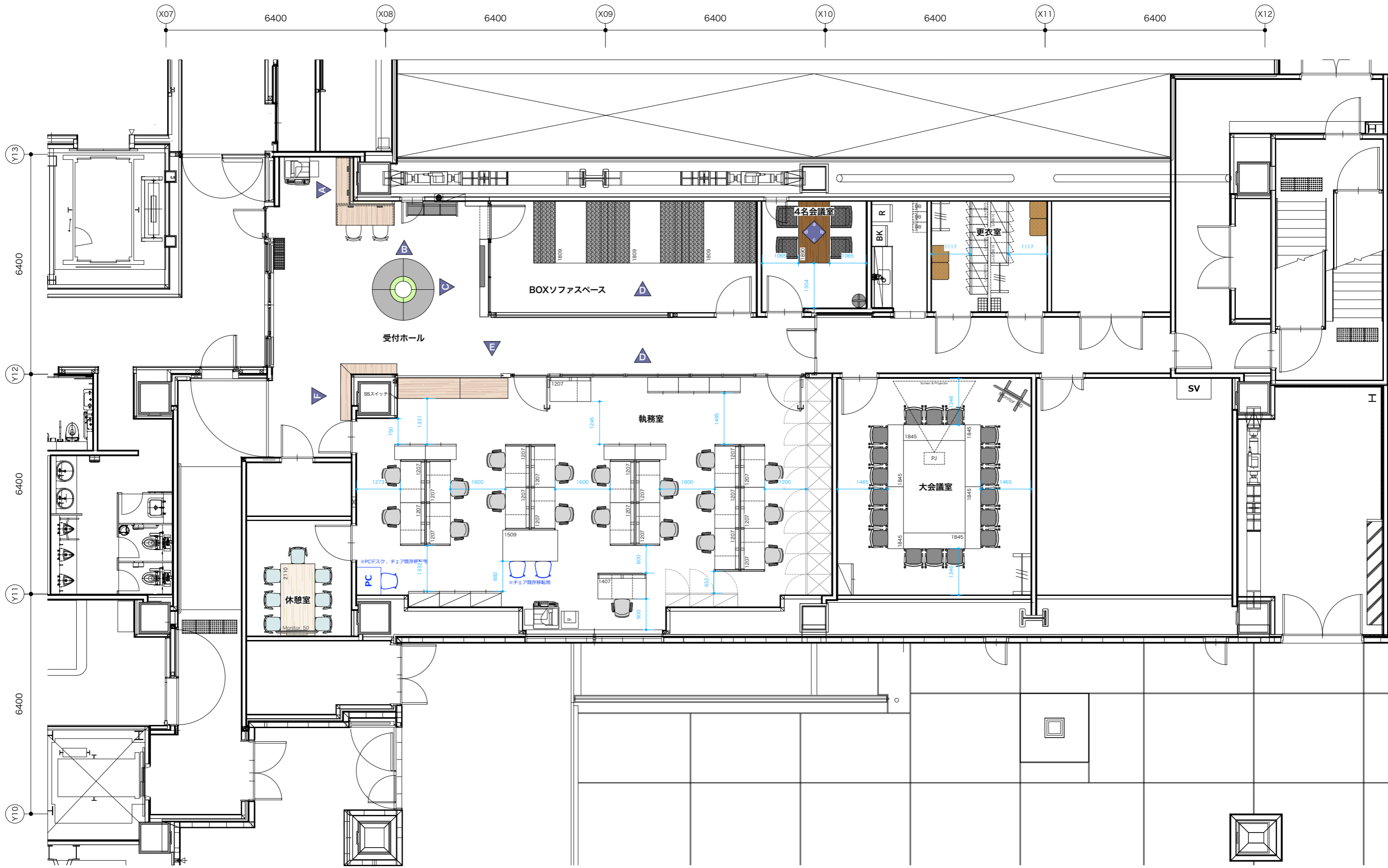

柱+新規ふかし壁
柱部分：塗装仕上げ
新規ふかし壁：軽カルボード切り抜の上、塗装仕上げ
+四方間接照明設置

木製作カウンター
天板部分にカウンターコンセント設置*2カ所

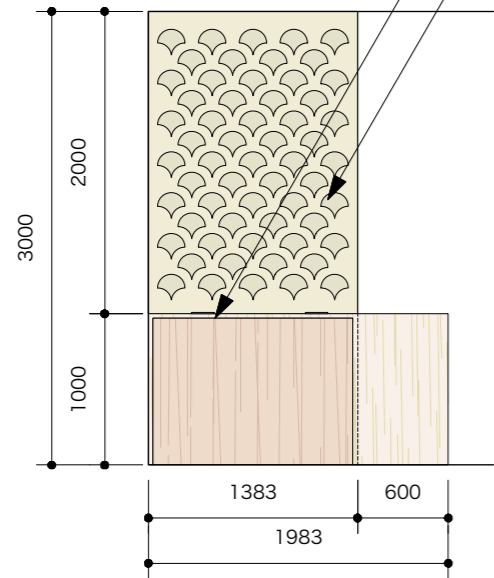

展開図A

柱+新規ふかし壁
柱部分：塗装仕上げ
新規ふかし壁：軽カルボード切り抜の上、塗装仕上げ
+四方間接照明設置

木製作カウンター
天板部分にカウンターコンセント設置*2カ所

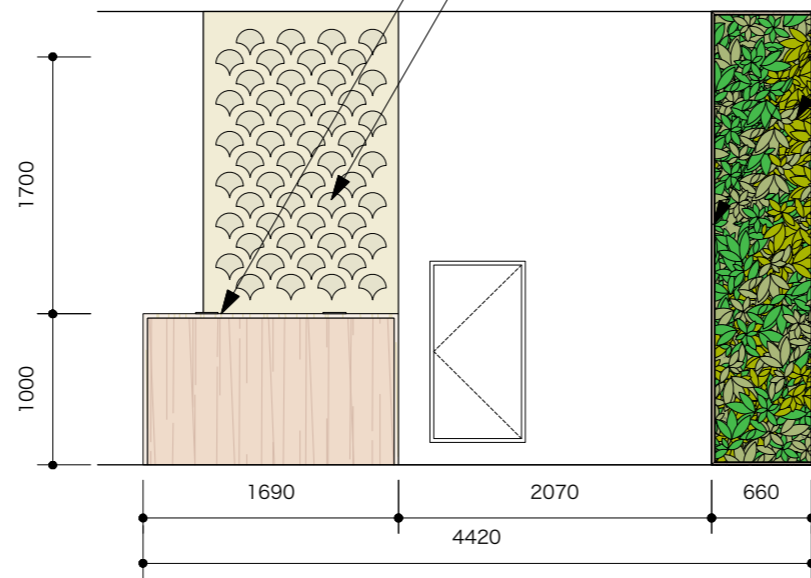

展開図B

新規造作壁グリーンウォール
植栽設置の為、一部コンパネ下地

木枠設置 突板仕上 D150mm t=20

LEDサイン設置W750H200想定

木枠設置 突板仕上 D250mm t=20

新規造作壁グリーンウォール
植栽設置の為、一部コンパネ下地

新規造作壁D250モニター設置
四方木枠設置 突板仕上 D250mm t=20

既存扉木目シート仕上げ

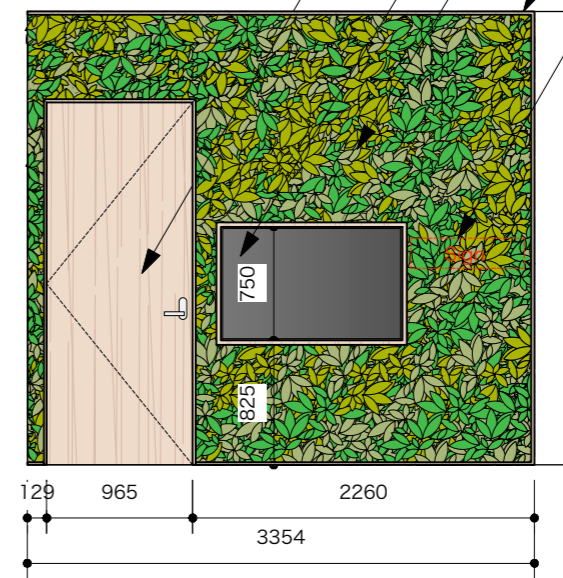

展開図C

既存壁面にドローイングアート描画

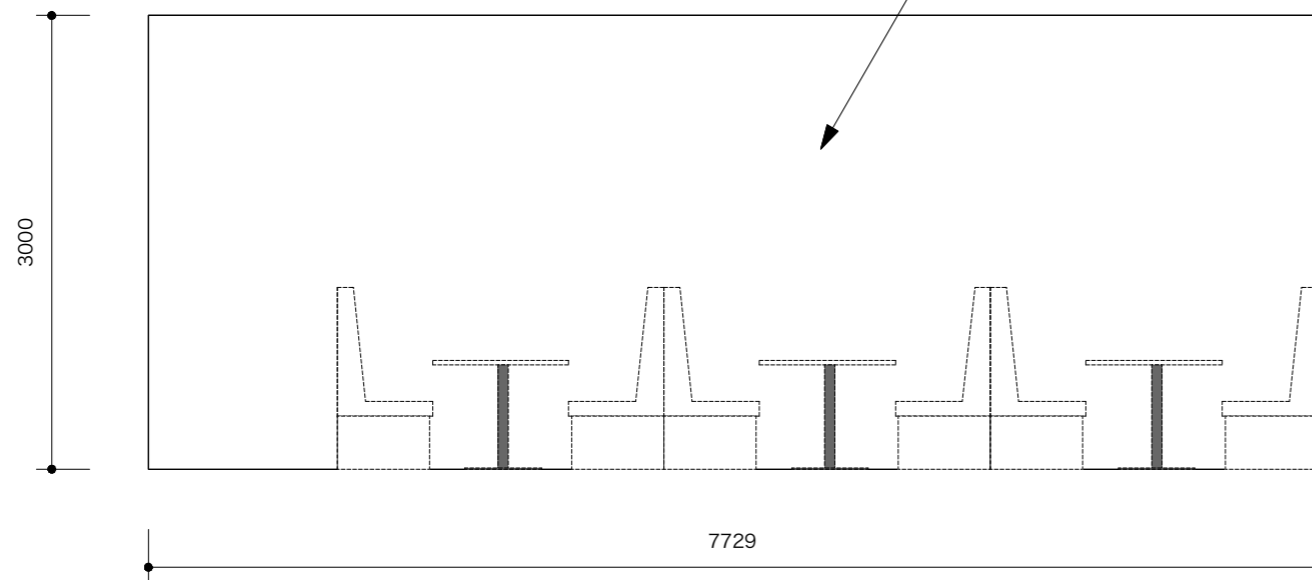

展開図D

PROJECT NAME :

東京都中小企業振興公社

DRAWING TITLE :

展開図_1

ADDRESS :

東京都千代田区佐久間町1-9

SCALE : A3 1/50

CH : 3000

QA : 100

DATE : 2020.04.28

MEMBER :

No. : 3

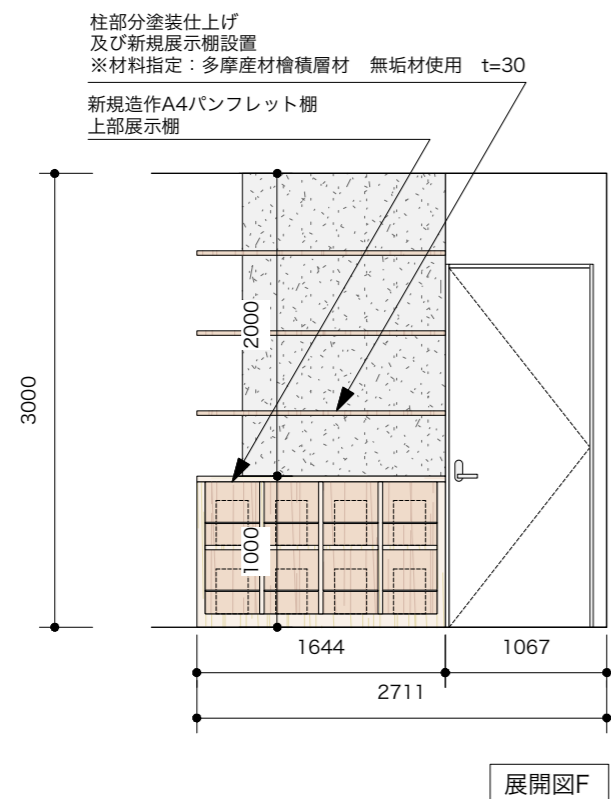
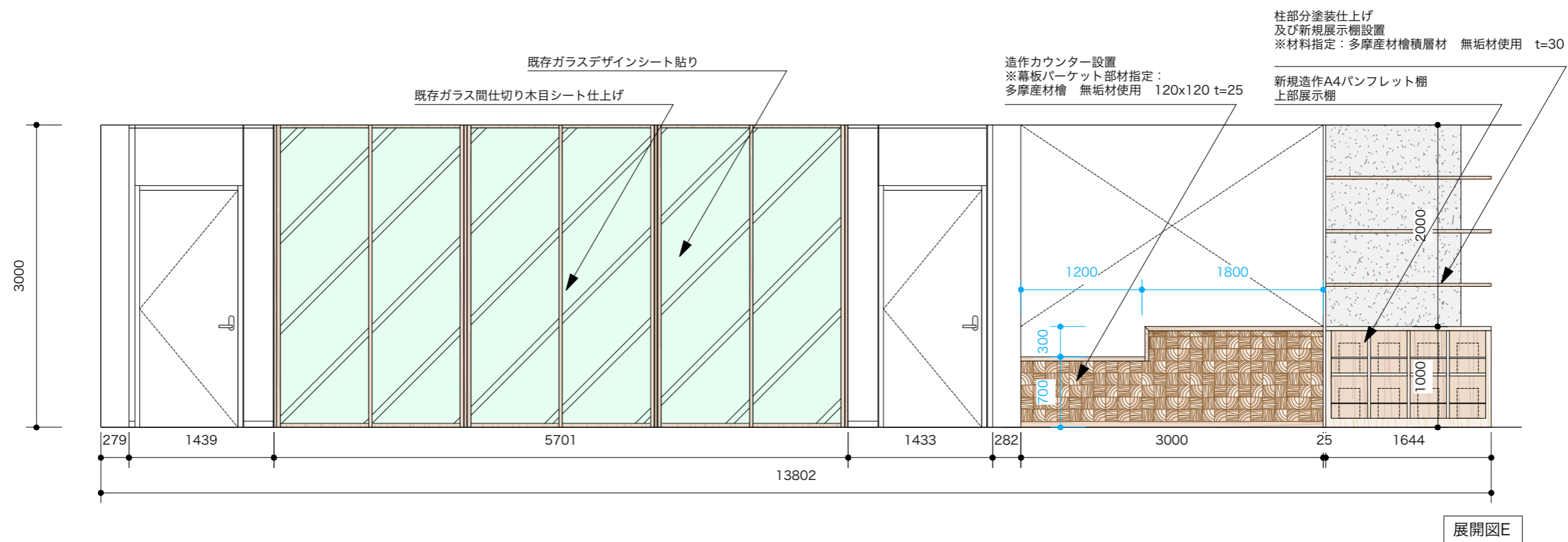

PROJECT NAME :	DRAWING TITLE :	ADDRESS :	SCALE :	DATE :
東京都中小企業振興公社	展開図_2	東京都千代田区佐久間町1-9	A3 1/50	2020.04.28
			CH :	MEMBER :
			3000	
			QA :	No. :
			100	4

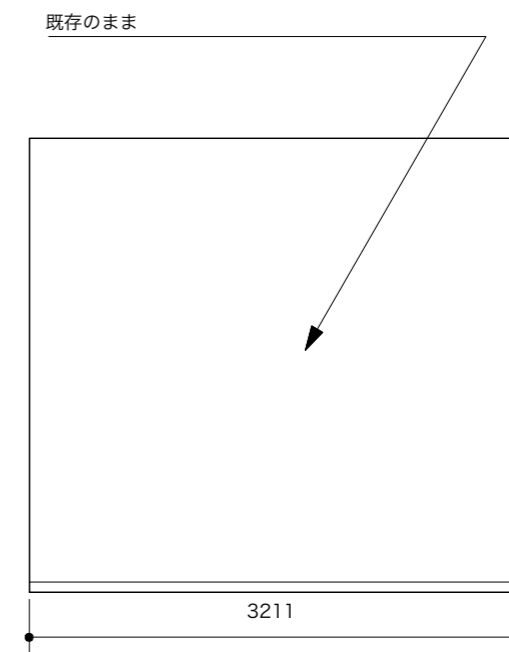
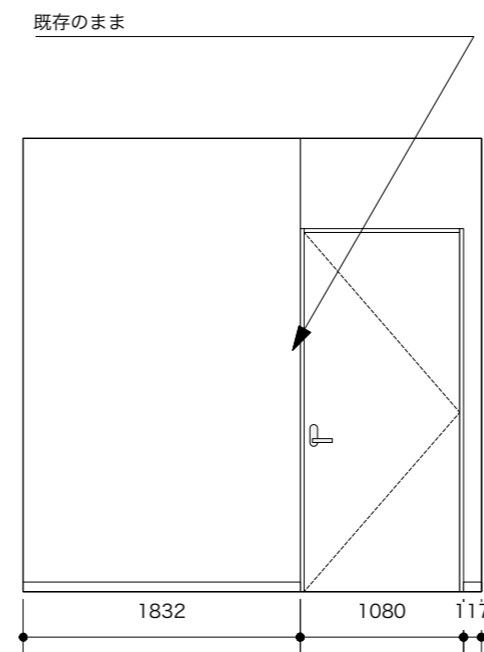
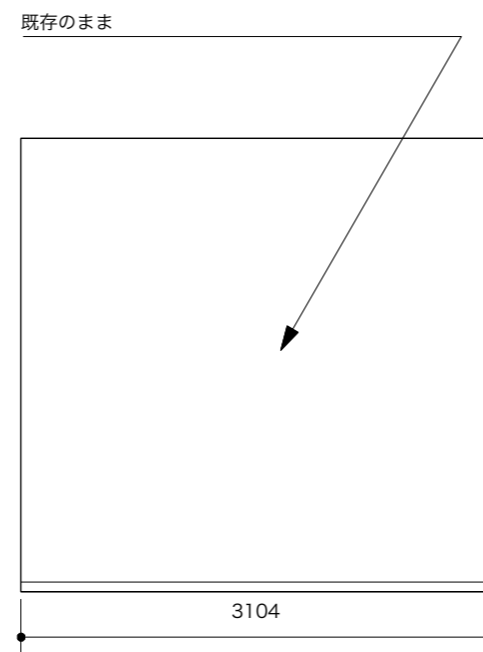
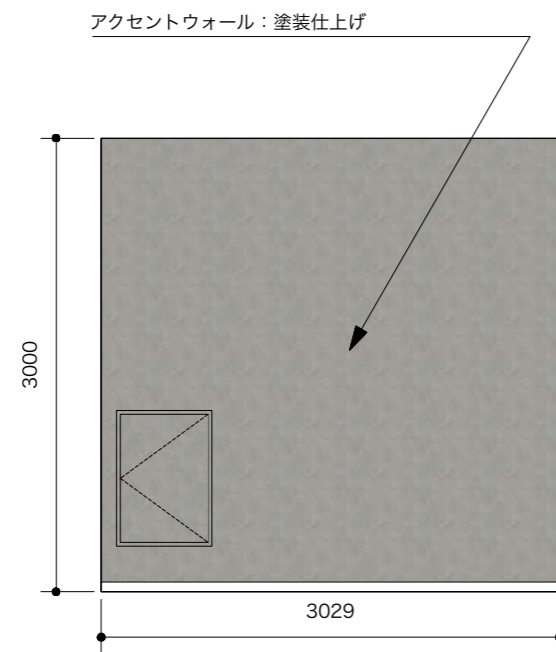

PROJECT NAME :
東京都中小企業振興公社

DRAWING TITLE :
展開図_3

ADDRESS :
東京都千代田区佐久間町1-9

SCALE : A3 1/50
CH : 3000
QA : 100

DATE : 2020.04.28
MEMBER :
No. : 5

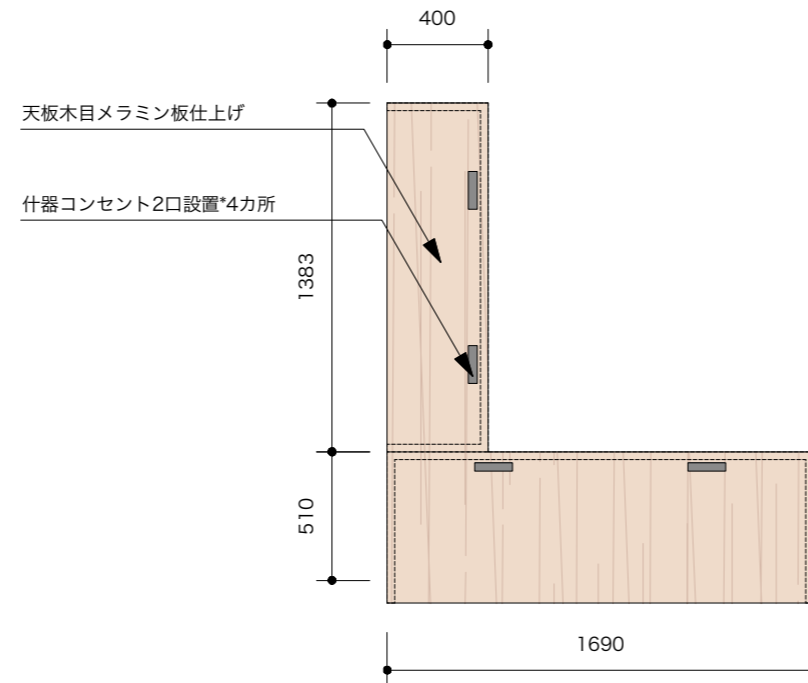

上面図

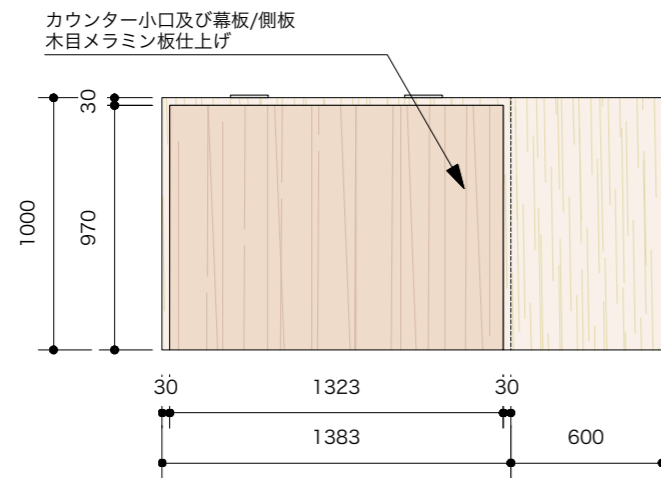

左側面図

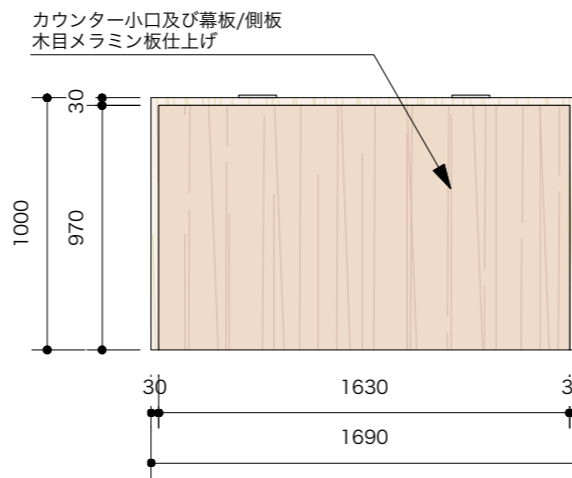

正面図

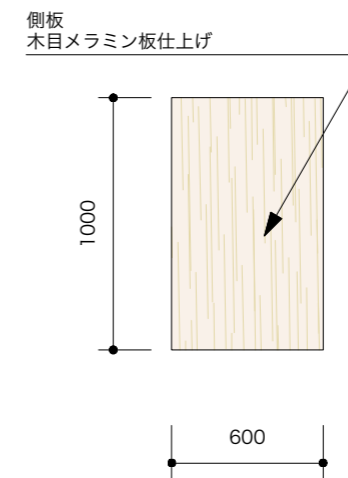

右側面図

PROJECT NAME :
東京都中小企業振興公社

DRAWING TITLE :
カウンター什器図面

ADDRESS :
東京都千代田区佐久間町1-9

SCALE : A3 1/30
CH : 3000
QA : 100

DATE : 2020.04.28
MEMBER :
No. : 6

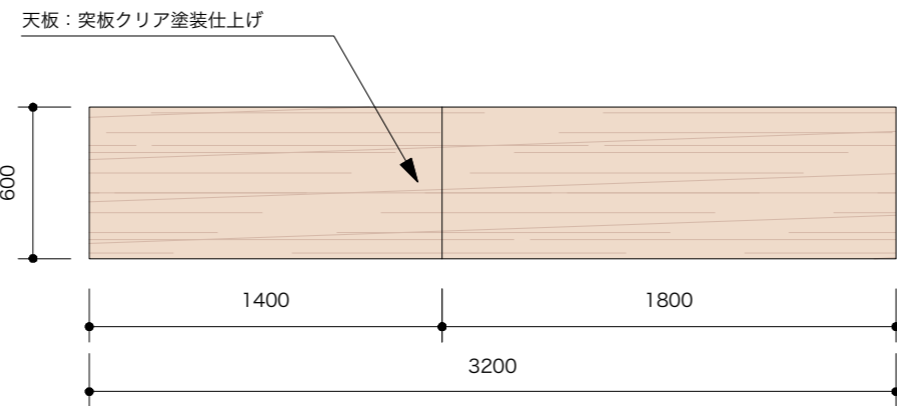

上面図

幕板120角木目ランダム配置
幕板パーケット部材指定：
多摩産材檜無垢材使用 120x120 t=25

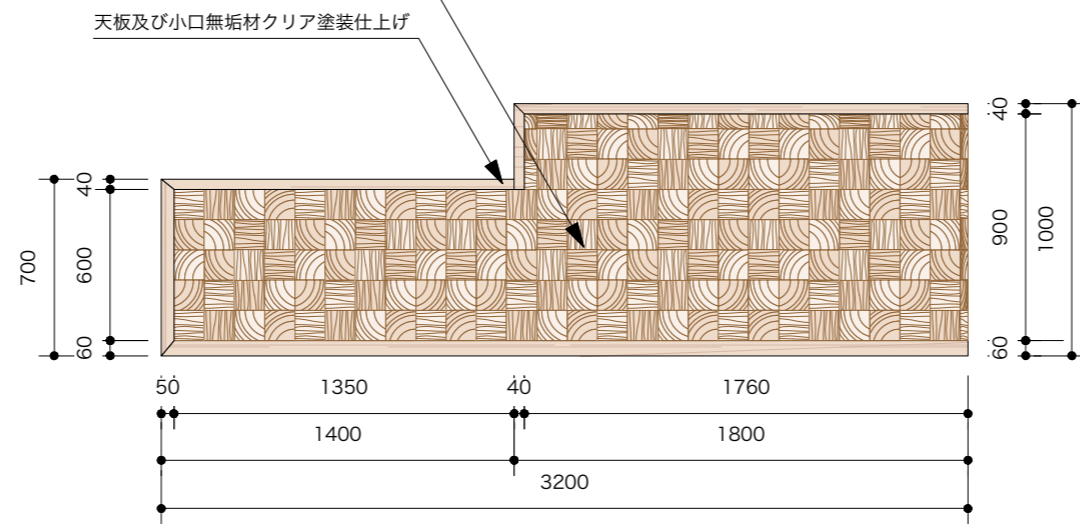

正面図

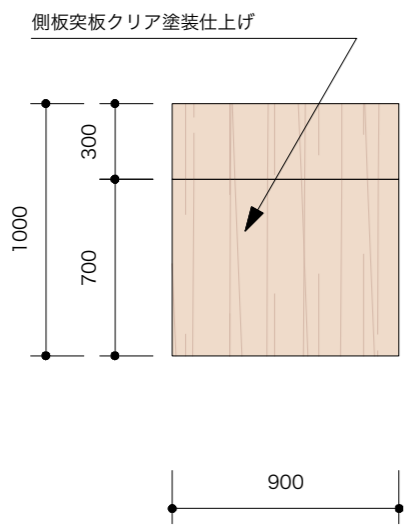

側面図

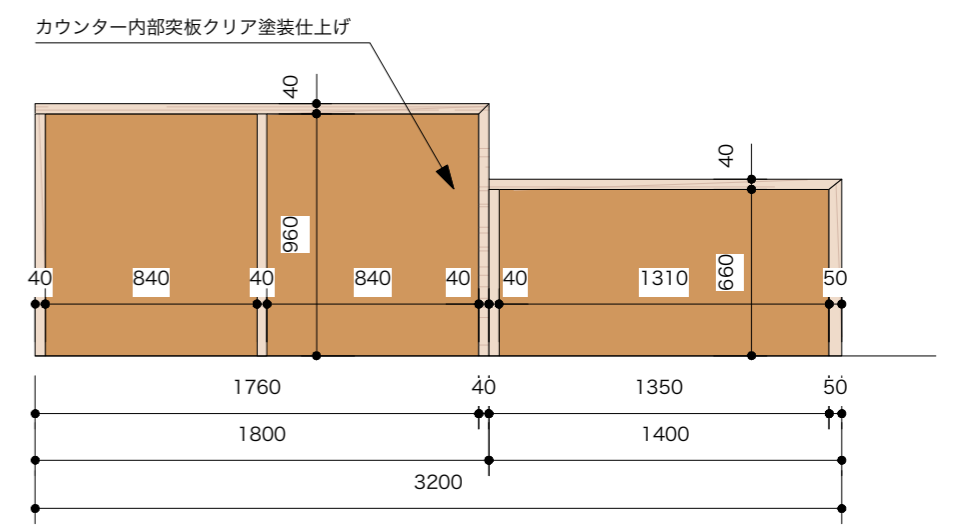

背面図

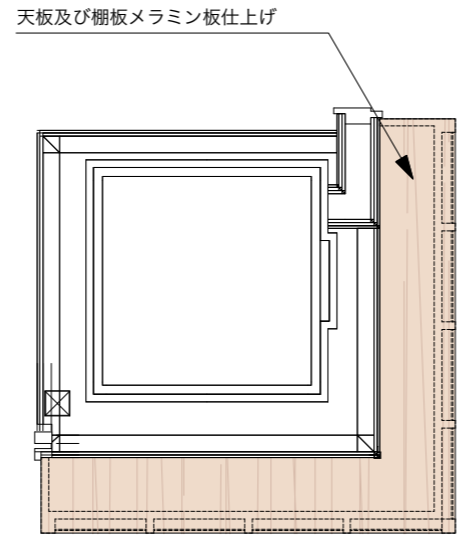

柱部分塗装仕上げ
及び新規展示棚設置
※材料指定：多摩産材檜 無垢材使用 t=30

上面図

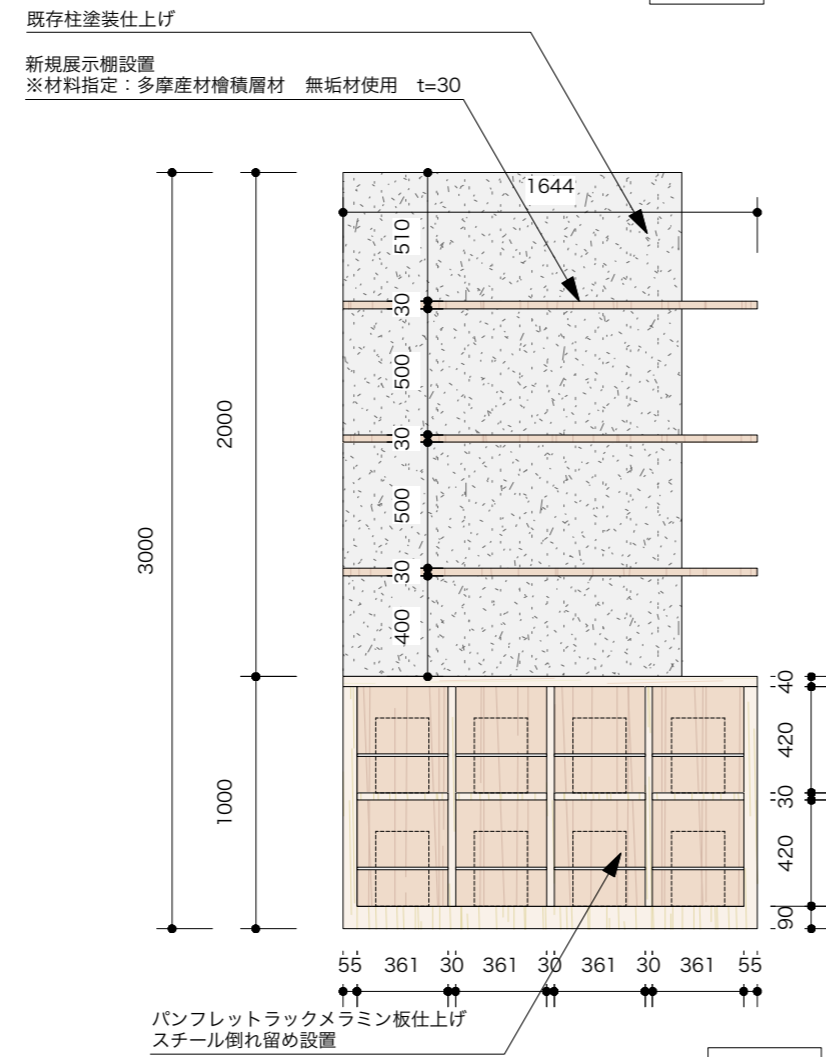

正面図

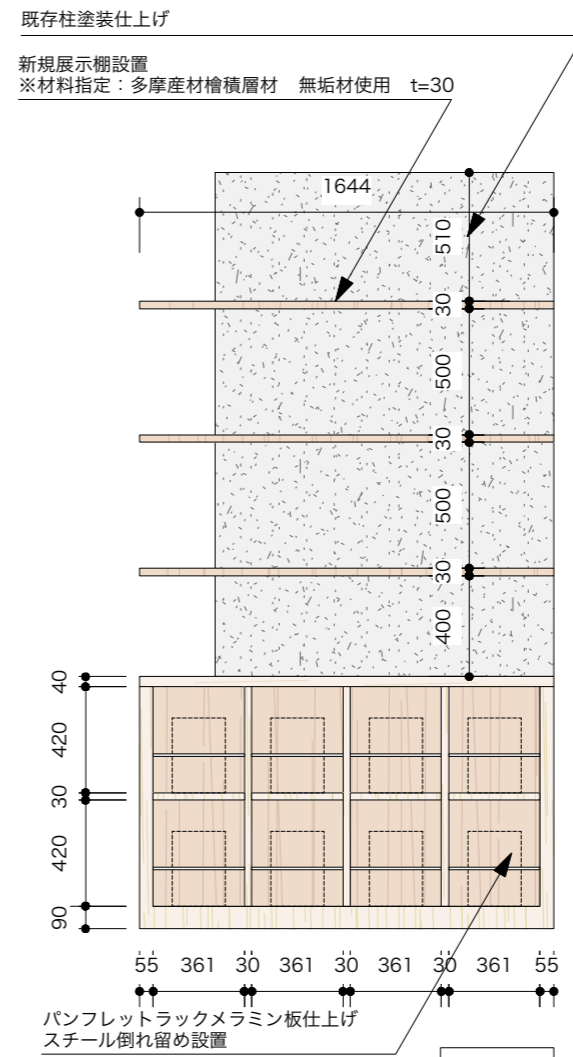

側面図